

Anoden Kompatibel zu Gori

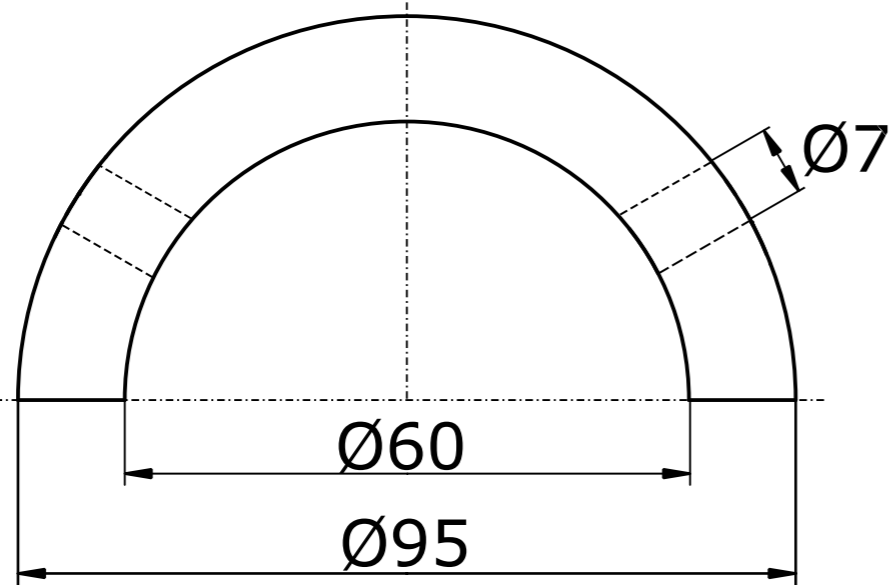
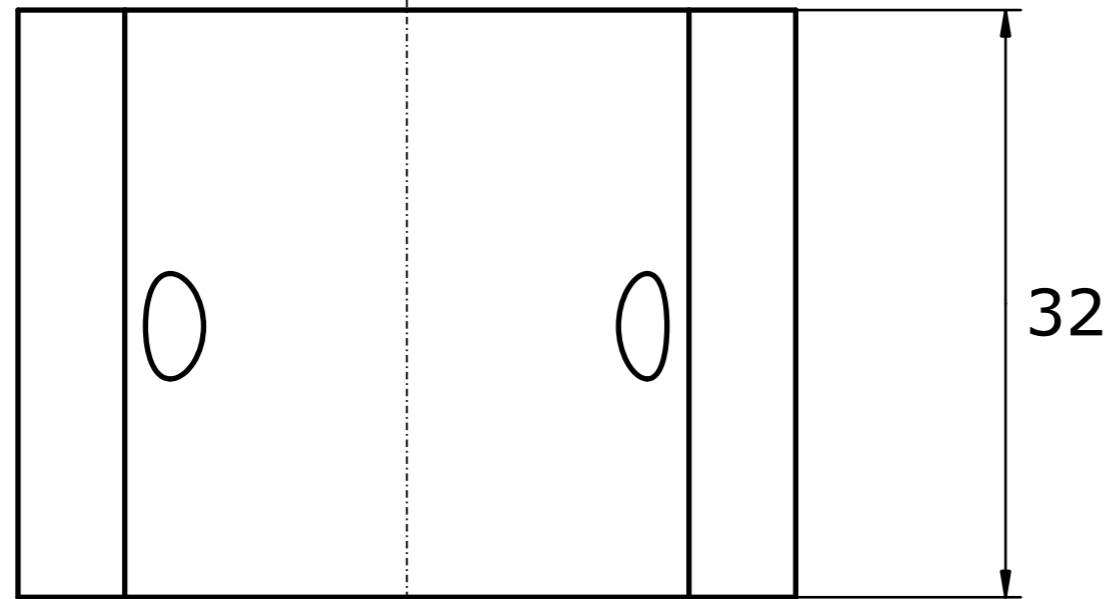

Referenznummer
1553950000

	Anoden Kategorie :	Artikelnummer:			
	Anoden kompatibel zu Gori	9630AL			
	Werkstoff:	Gewicht:			
	AlZn5In	0,326kg			
ISO	Nur zur Information, unterliegt nicht dem Änderungsdienst		Maßstab: 2:1	Zst:	Änderung: Datum: